

もっと簡単!スピーディーに!

OruB

A4 ペーパー専用三つ折り機

A4
ペーパー

三つ折り
仕上げ

最大5枚まで

4秒



給与明細の封入

お礼状の封入

ダイレクトメール封入

販売価格

22,000 円

使い方

三つ折作業の時間大幅短縮

右部ガイド、
上部ガイドに
紙を合わせる

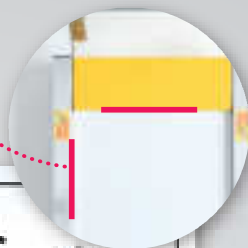

- ・ 正確な三つ折り
- ・ 電源不要、簡単操作

1

A4をセット



※A4 用紙最大5枚までセット可

紙が奥まで差さり、
折り目ができる

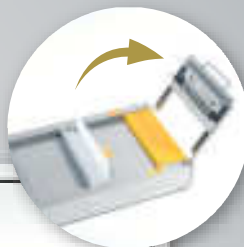

2

レバーを
下へ降ろす



3

用紙を取り出すと...

三つ折り完成!



アマゾンで発売中!
「ノチダ」で検索



amazon

すべて

ノチダ



真心を込めて三つ折りします

お問い合わせのご相談は

Tell 072-994-1921

Fax 072-994-9008

[受付時間] 9:00~12:00 / 13:00~17:00
土日・祝日を除く

株式会社 ノチダ

www.nochida.co.jp

〒581-0092 大阪府八尾市老原 9-30

ncd20001@nochida.co.jp

材質: ステンレス

サイズ: 386×262×87(mm)

重量: 約 3.3kg

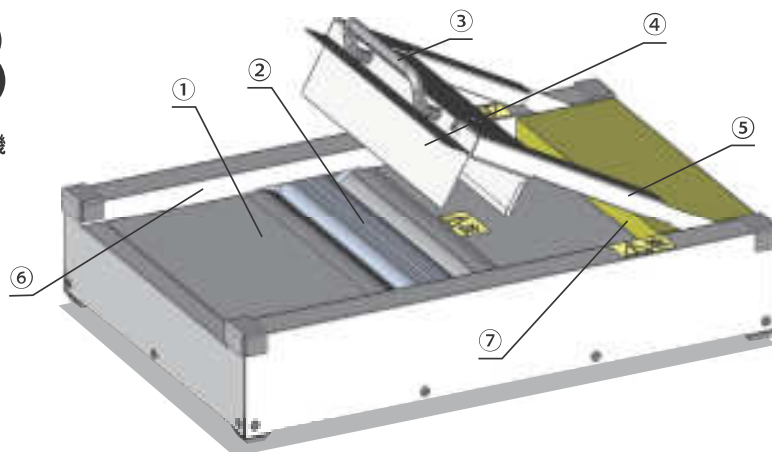

- ① 紙乗せ台
- ② 折り曲げ部
- ③ レバー
- ④ パンチ
- ⑤ アーム
- ⑥ 横ガイド
- ⑦ 奥ガイド



ストレス比較グラフ

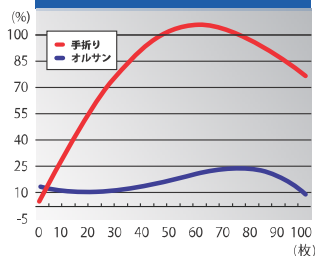

作業のストレスは尋常なものではありません。三つ折りという作業は30枚程度が人間の限界で、100枚の三つ折りなんて地獄の作業です。左のグラフはストレス比較グラフですが、

30枚ぐらいまでストレスがガンガンたまり、

50枚程度でピークを迎えます。ピーク時は人間の尊厳を無視したような状況になります。

ゴールが見えてくる頃になると少しストレスは緩和されます。



出来栄比較グラフ

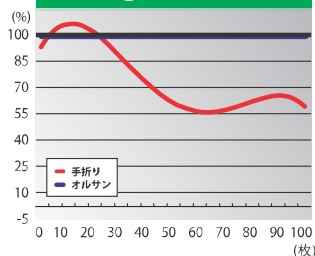

三つ折りした書類の出来栄です。最初はやる気やパワーがあるのできれいな書類が出来上がると思いますが、これも作業開始と同時に

集中力ややる気、パワーをガンガン削られて

しまいますので、出来栄も下がってしまいます。これもオルサンを使えば安定した品質が確保されます。



やる気比較グラフ

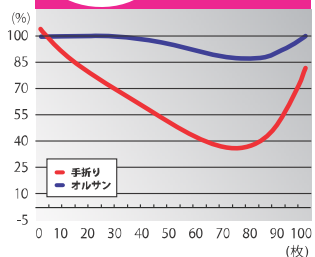

やる気の比較グラフになります。こちらも作業開始とともにガンガンやる気が削られてしまっています。こんな作業を続けていけば従業員の士気も下がりがくって、

いずれみんな会社をやめてしまう

でしょう。オルサンを使えばらくらく解消です。



5枚ごとの作業時間比較グラフ

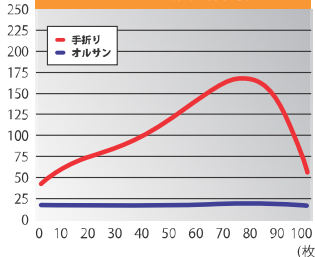

三つ折りにかかる作業時間の推移です。作業開始すると、どんどん作業に時間がかかってしまい、30枚を越えたあたりからやる気もなくなってくるので作業時間も

負のスパイラル

に陥ってしまいます。これもゴールが見えるとラストスパートで作業時間が改善されますが、

作業スピードが一定です。



100枚の作業比較グラフ

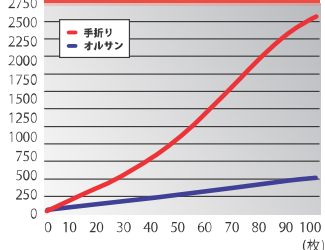

100枚三つ折りするのにかった作業時間の累計です。

手作業では大切な **人生の貴重な時間** を2518秒失っただけではなく、

大きなストレスややる気と行った負の遺産まで降り掛かってきます。オルサンを使えばたった421秒で作業を完了でき、達成感や充実感さえ得ることができます。

時給800円の作業で三つ折りするのであれば、**たった4721枚**三つ折りすれば、

オルサンの **商品価格を償却** することができます。

この優秀なオルサンを導入し、やる気や達成感、優越感を獲得し、大切な社員の流出やストレスから開放しましょう。